

**Trinovo**<sup>®</sup>  
simple perfection

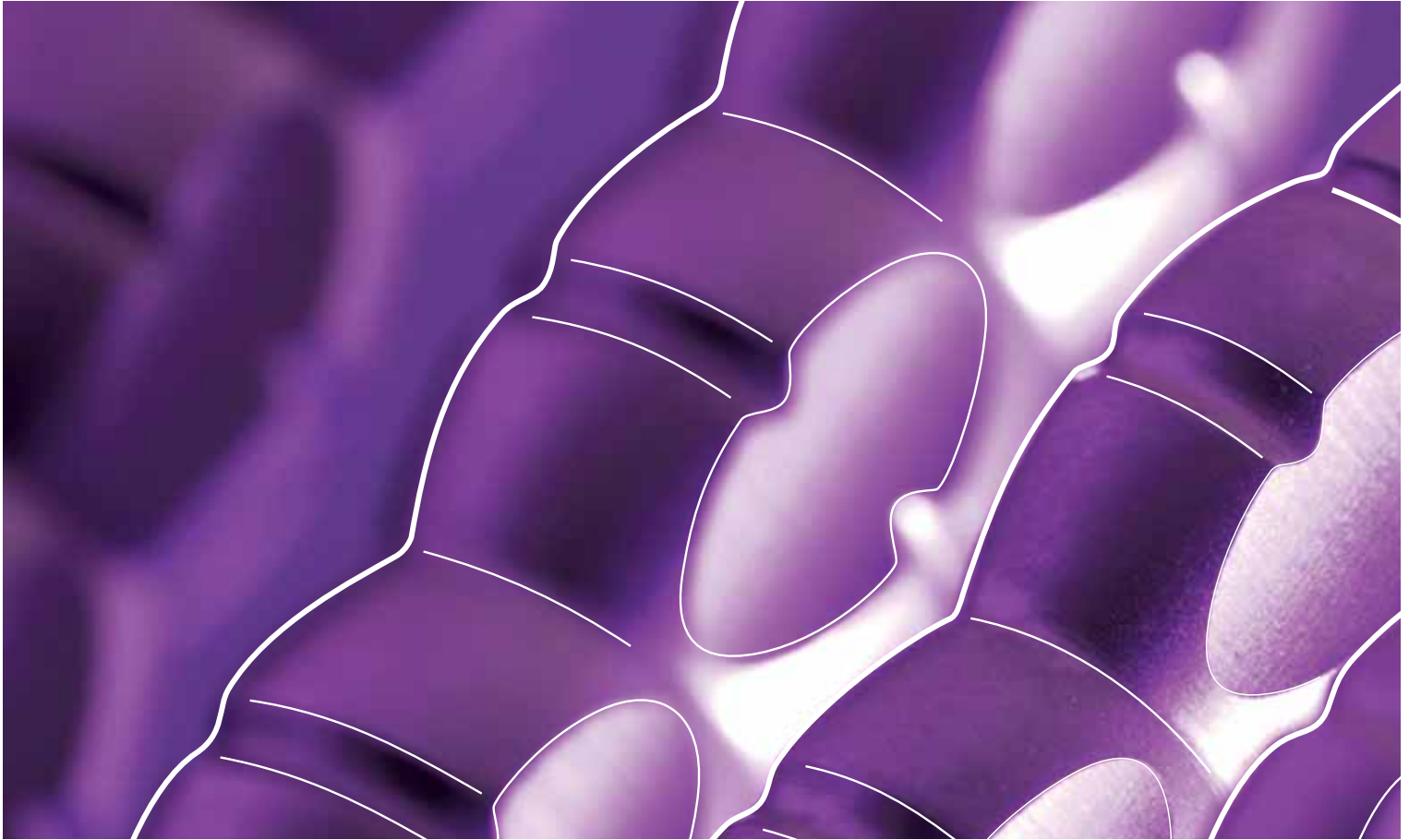

**K KOHLER**<sup>®</sup>  
MEDIZINTECHNIK





# Trinovo<sup>®</sup>

simple perfection

Новый дизайн рукоятки TRINOVO<sup>®</sup> объединяет в себе преимущества простоты мытья и стерилизации с превосходной эргономикой. Особая поверхность рукоятки обеспечивает отличную фиксацию в руке, а также позволяет разместить на ней маркировку для персональной идентификации инструмента.

---

Эргономичный дизайн рукоятки  
подходит для различных инструментов с  
одним или двумя рабочими концами

Специальная поверхность рукоятки,  
легкая и приятная на ощупь, обеспечивает  
надежную фиксацию в руке

Простая процедура мытья и  
стерилизации, без следов конденсата и  
моющих средств

Цветная маркировка  
позволяет идентифицировать  
индивидуальные инструменты



## Условные обозначения



прямой



концы с алмазным  
напылением



изогнутый



хирургический  
(с зубцами)



изогнутый  
под углом



твердосплавные  
вставки (ТС)

**TOP  
SELLER**

Лидер продаж

**Trinovo**  
simple perfection



Ручка для стоматологического зеркала, сталь

нейтральн. 7470 Ø 8,5 мм

● 7455 Ø 8,5 мм

● 7456 Ø 8,5 мм

● 7457 Ø 8,5 мм

● 7458 Ø 8,5 мм

● 7459 Ø 8,5 мм



7693 Ø 7,5 мм



## Стоматологические зеркала и аксессуары



		родий	
4337	4339	4515	Ø 22 мм
4338	4340	4516	Ø 24 мм
с увеличением	плоское	плоское	

Стандартная упаковка: 10 шт.



7469 Ø 6,5 мм

цельная,  
нержавеющая  
сталь

## Держатели для скальпелей и лезвия

Упаковка лезвий: 100 шт.

10 4467		13 4470	
11 4468		15 4654	
12 4469		15 с 5248	
12 d 4969			



Fig. 6  
Ø 8,5 мм  
7481

очень тонкий  
наконечник, гибкий



3 A  
7449



8  
7450



9  
7451



17  
7452



23  
7453



Fig. 6  
7481



17/23  
Ø 6,5 мм  
7526



DG 16  
Ø 6,5 мм  
7527



Fig. 5  
Ø 6,5 мм  
7528

**Trinovo**<sup>®</sup>  
simple perfection

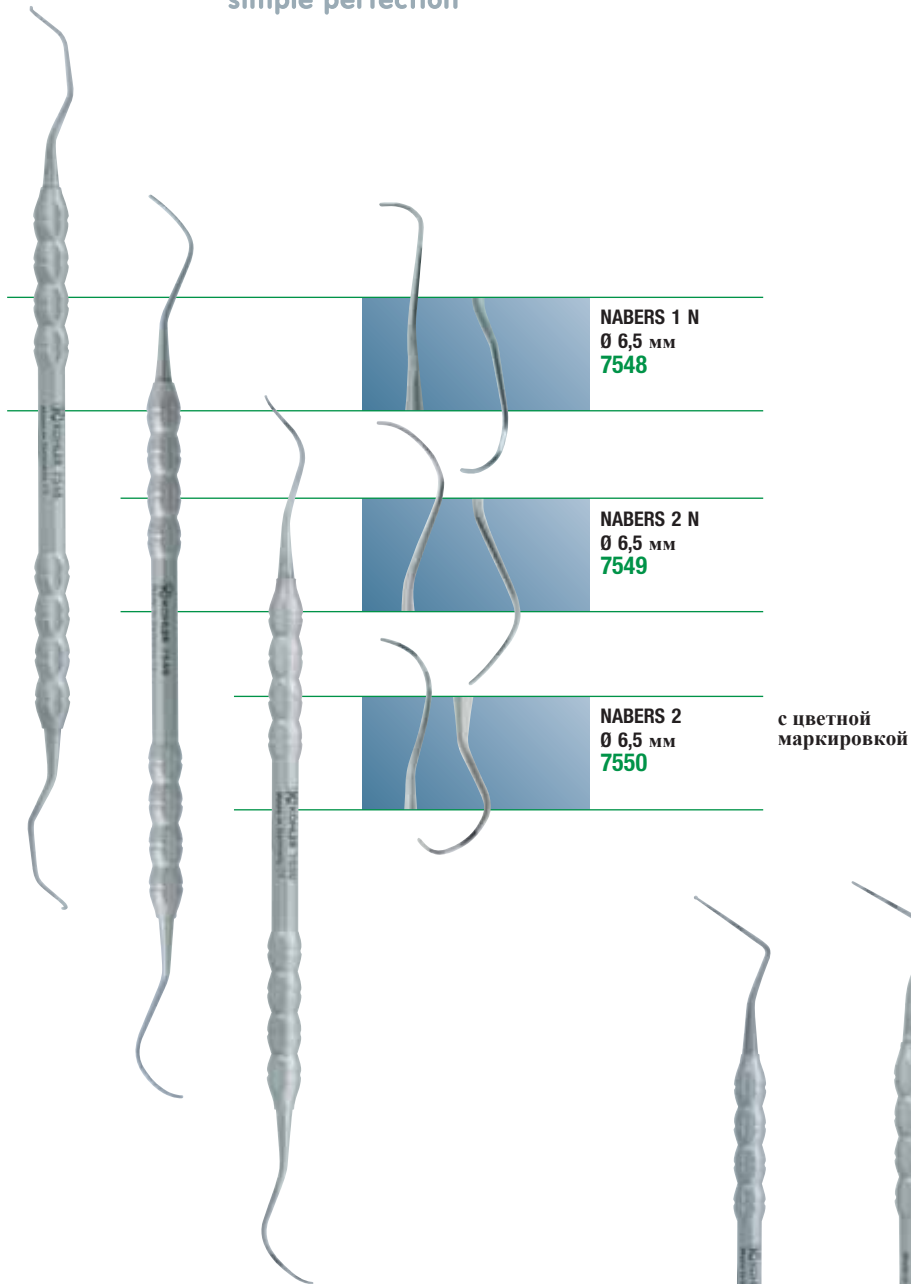

# Периодонтальные зонды

**Trinovo**  
simple perfection



16 cm  
Ø 6,5 mm



CP 11  
3-6-8-11  
Ø 6,5 mm  
**7540**



CP 12  
3-6-9-12  
Ø 6,5 mm  
**7541**



O.M.S.  
3-6-9-12  
Ø 6,5 mm  
**7542**



W.H.O. 3,5-5,5-  
8,5-11,5  
Ø 6,5 mm  
**7543**



WILLIAMS  
1-2-3-5-7-8-9-10  
Ø 6,5 mm  
**7544**

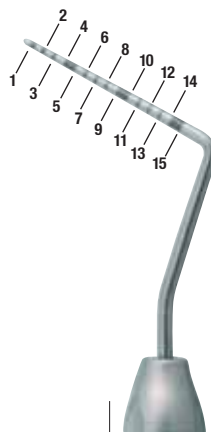

CP 15  
1-2-3-4-5-6-7-8-9-  
10-11-12-13-14-15  
Ø 6,5 mm  
**7545**



CP 18  
3-5-8-10  
Ø 6,5 mm  
**7546**



GOLDMAN-FOX  
1-2-3-5-7-8-9-10  
Ø 6,5 mm  
**7547**

# Кюретажные ложки

**Trinovo**<sup>®</sup>  
simple perfection

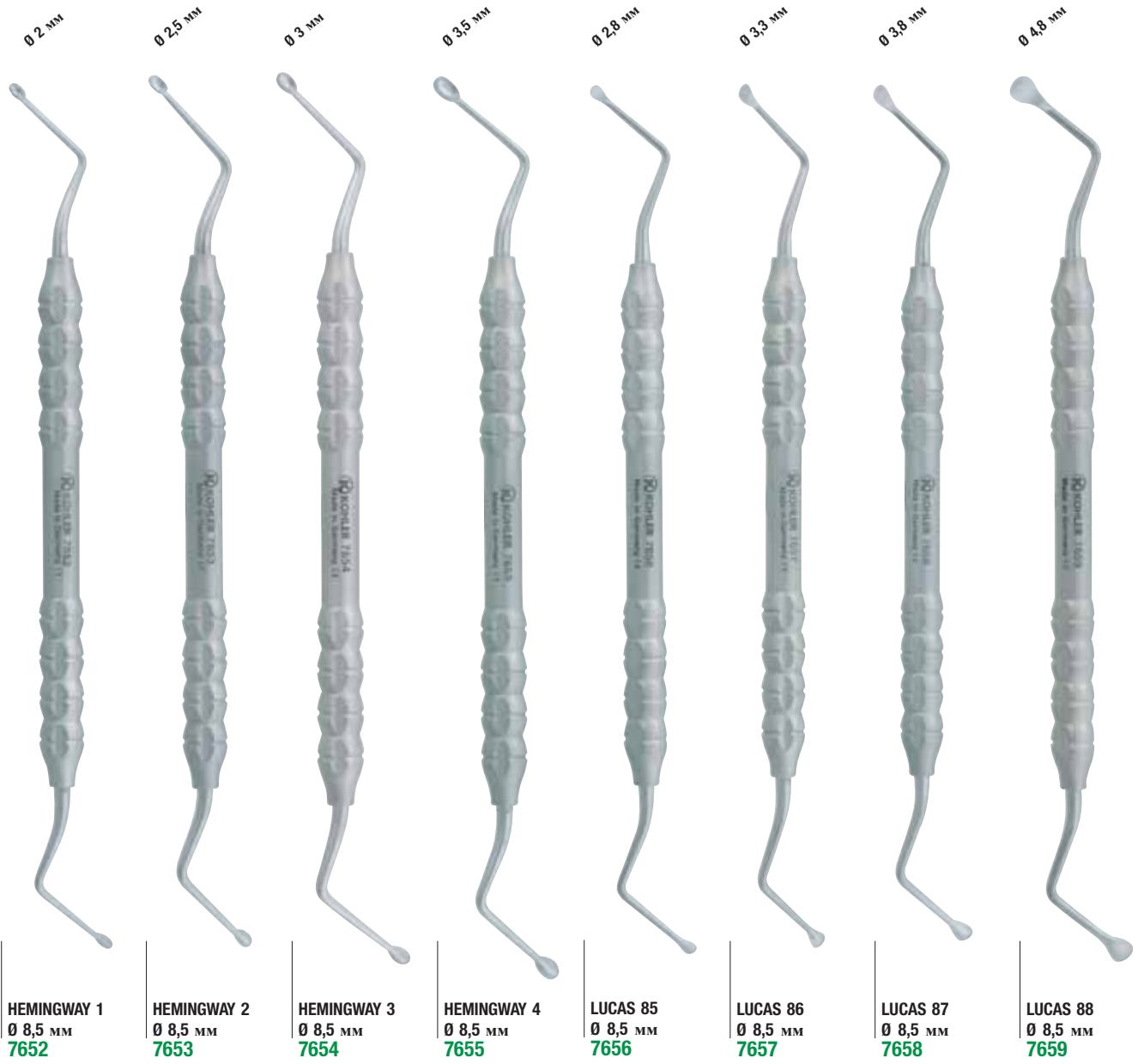



# Корневые элеваторы

**Trinovo**<sup>®</sup>  
simple perfection

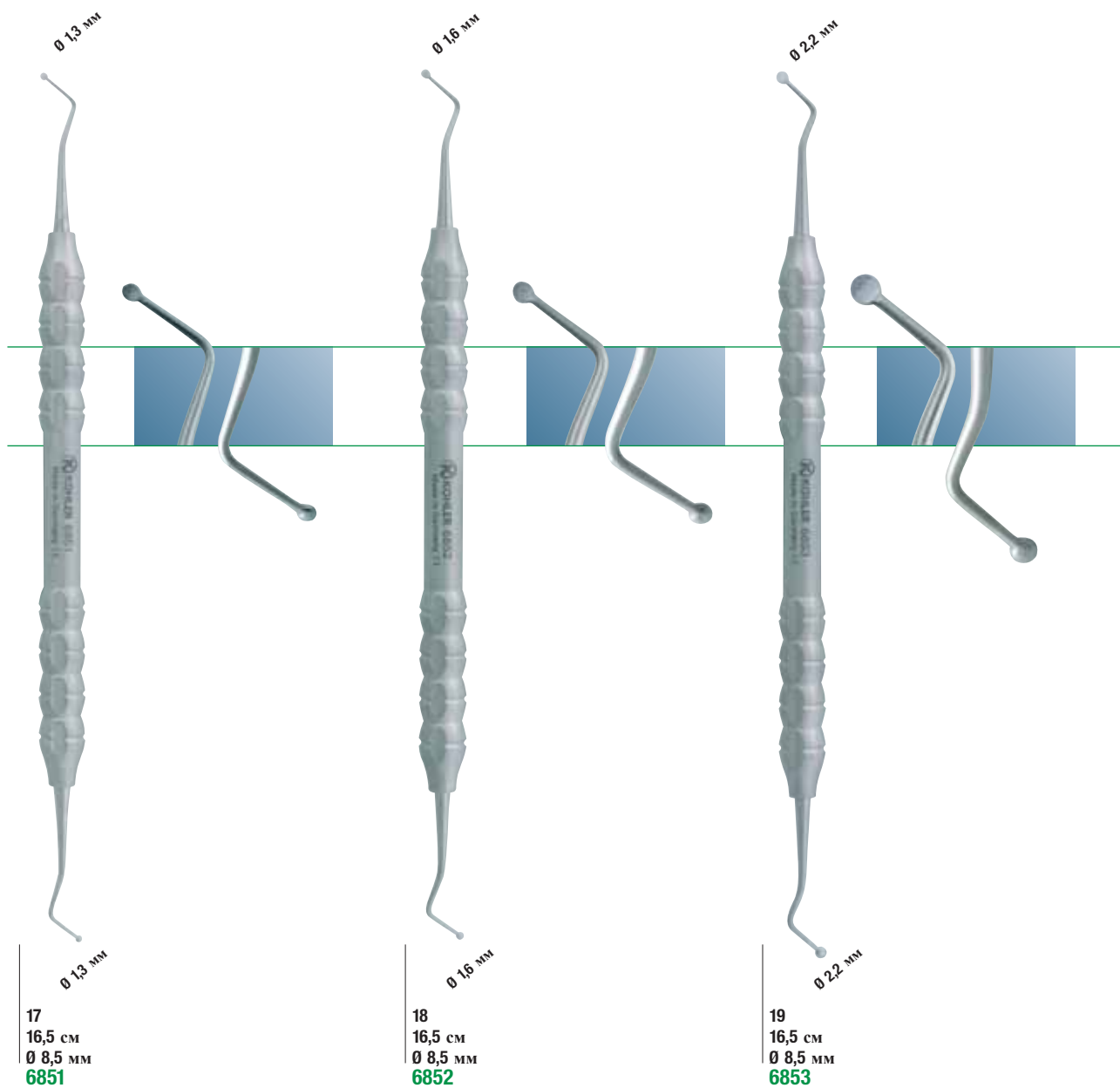

**Trinovo**  
simple perfection

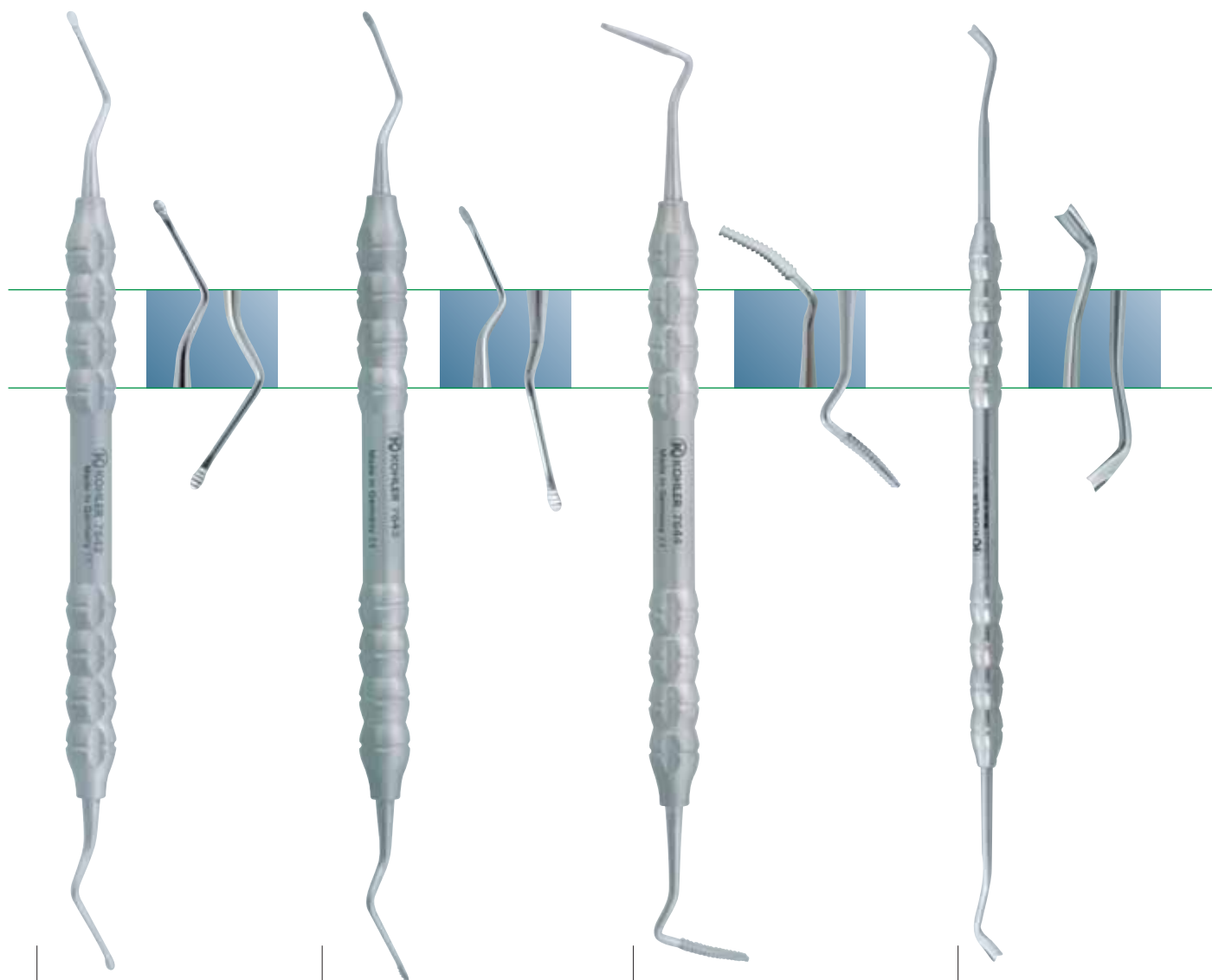

**HIRSCHFELD 3/7**  
Ø 8,5 мм  
**7642**

Периодонтальный  
напильник

**HIRSCHFELD 5/11**  
Ø 8,5 мм  
**7643**

Периодонтальный  
напильник

**SCHLUGER**  
Ø 8,5 мм  
**7644**

Периодонтальный  
напильник

**DANVILLE**  
Ø 6,5 мм  
**5789**

Гингивальный  
ретрактор

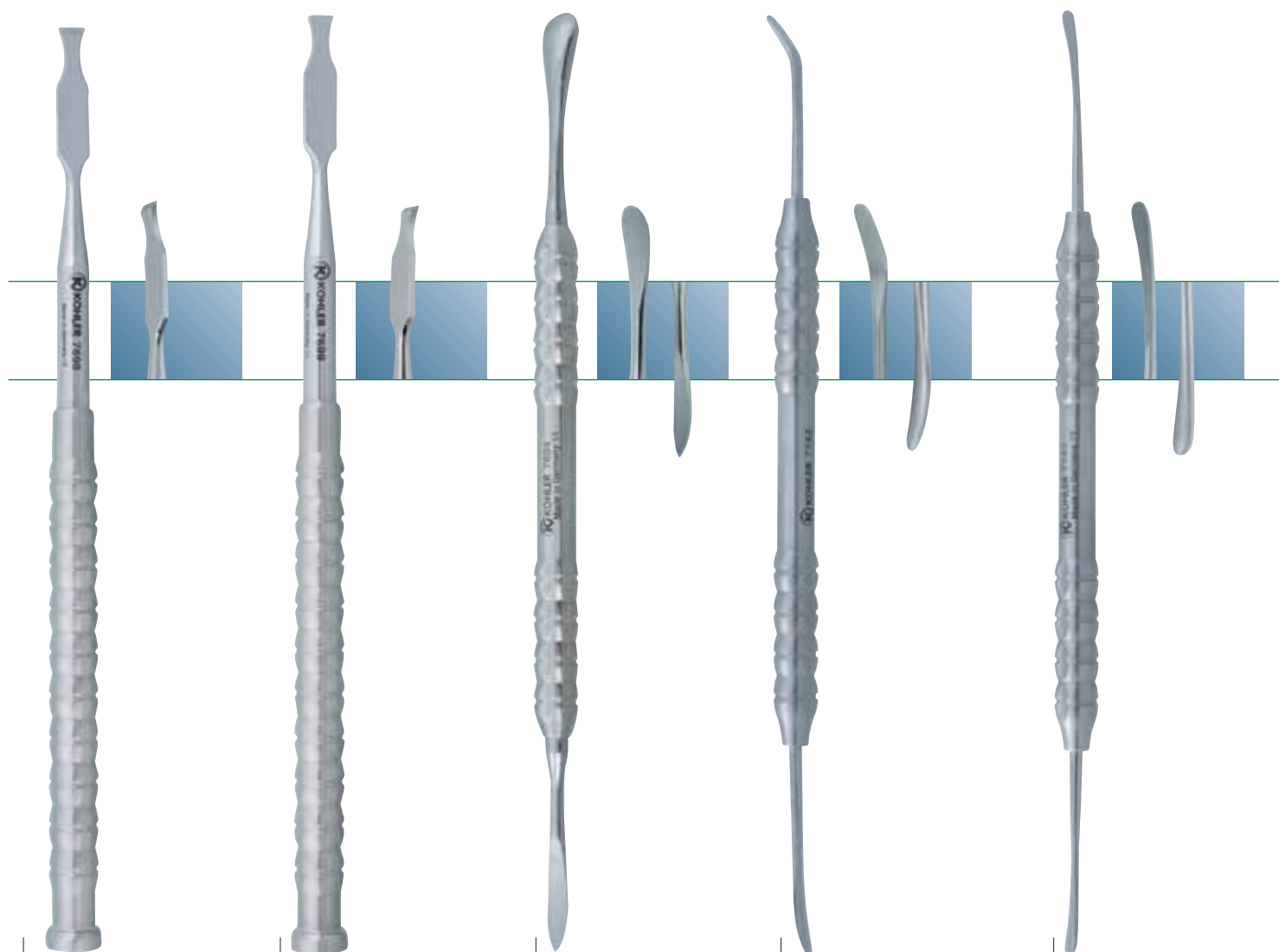

**OCHSENBEIN 1**  
Ø 8,5 мм  
**7698**

Периодонтальное  
долото

**OCHSENBEIN 2**  
Ø 8,5 мм  
**7699**

Периодонтальное  
долото

**MOLT M9**  
Ø 8,5 мм  
**7694**

Распатор

Ø 8,5 мм  
**7742**

Диссектор, тупой  
для разделения мягких тканей

**MICRO-MOLT**  
Ø 8,5 мм  
**7743**

Микрораспатор

**Trinovo®**  
simple perfection

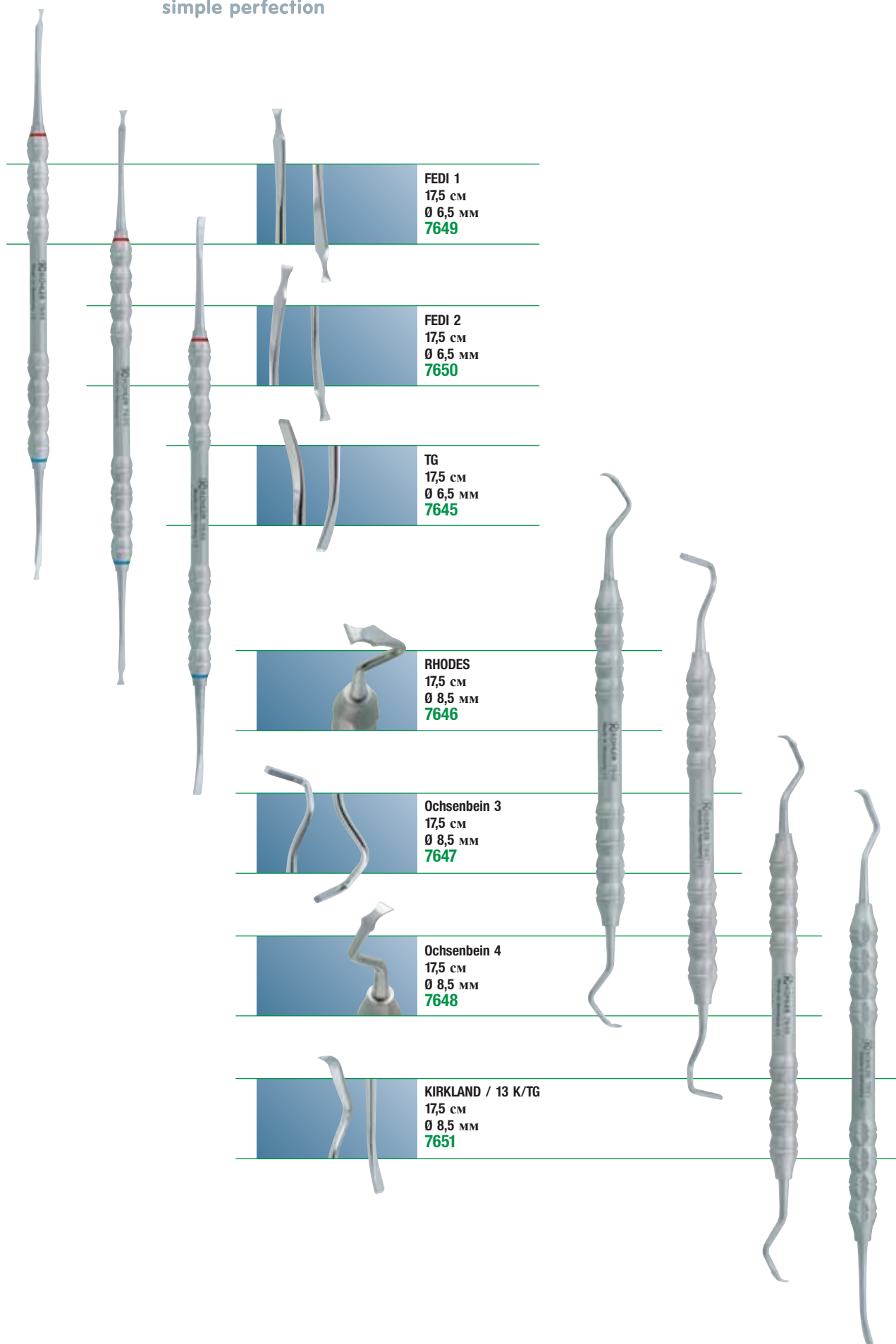

**Trinovo®**  
simple perfection

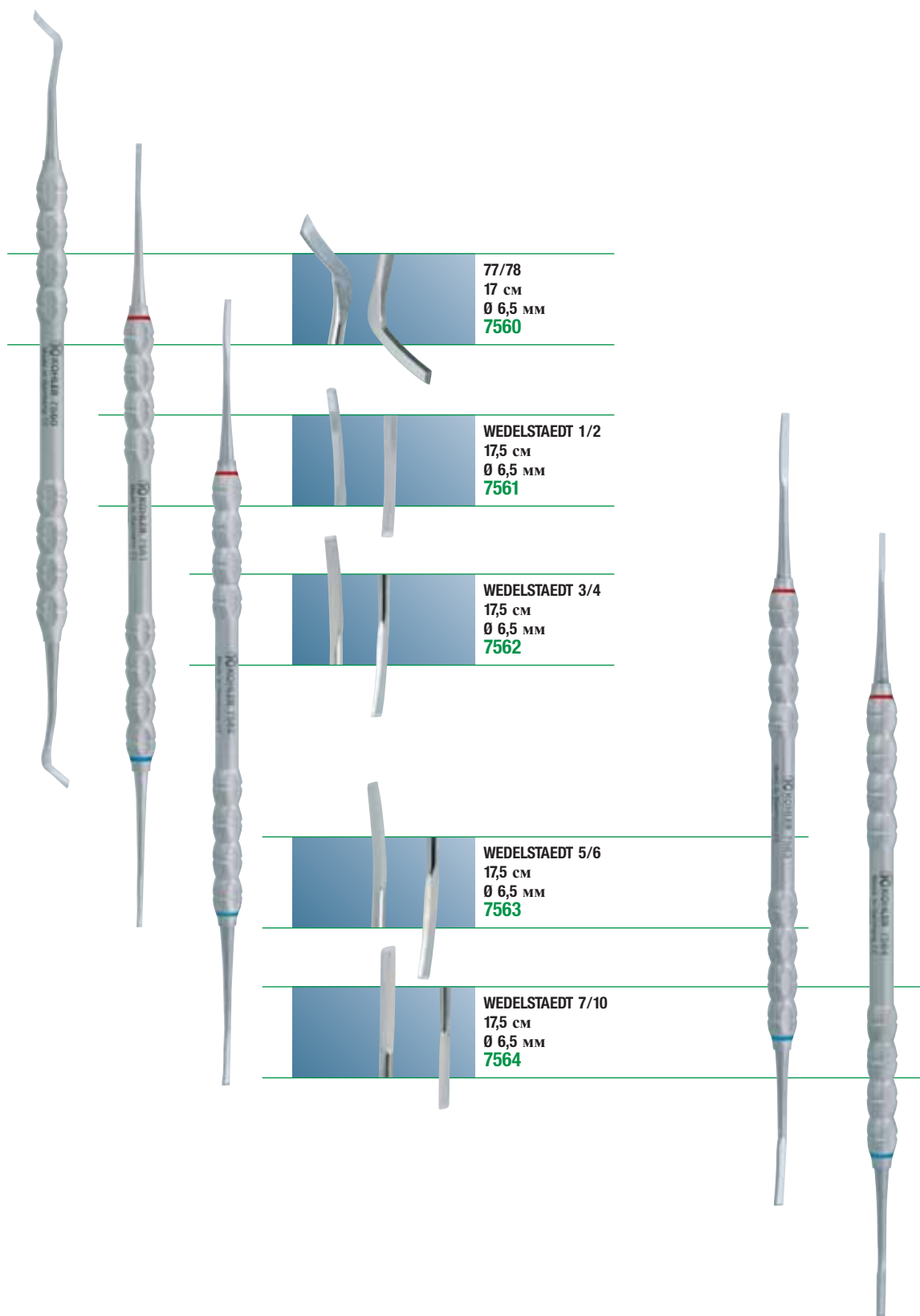

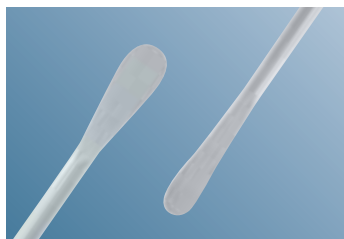

**7283** Ø 8,5 мм / 17,5 см 4,0 / 5,0 мм

Распатор MOLT



**7284** Ø 8,5 мм / 17,5 см

Распатор MOLT 7,5 мм / долото 24G



**7285** Ø 8,5 мм / 17,5 см 25x11 мм / 20x8 мм

Ретрактор



**7286** Ø 8,5 мм / 17,5 см

Элеватор для зубодесневых сосочков 3,2 мм / круглый  
2,2 мм, изогнутый



**7287** Ø 8,5 мм / 17,5 см 4,5 / 8,0 мм

Кюрета MOLT



## Микроинструменты для парадонтологии

Набор микроинструментов для парадонтологии составлен из инструментов, необходимых для манипуляций с мягкими тканями в пародонтологии и стоматологической хирургии.. Они позволяют отделить межзубные сосочки без риска возникновения разрывов, на которые в последствии так тяжело наложить швы.



**7815**

**5 инструментов + лоток MINI  
с поперечной подставкой (7600)**



**7816**

**5 инструментов + лоток MINI  
с поперечной крышкой (7602)**

**Trinovo®**  
simple perfection

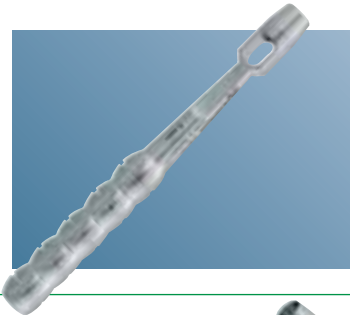

внутренний диаметр

- 7516** Ø 3 мм 8 см
- 7517** Ø 4 мм 8 см
- 7518** Ø 5 мм 8 см
- 7519** Ø 6 мм 8 см
- 7520** Ø 8 мм 8 см



Перфораторы для кожи KEYES

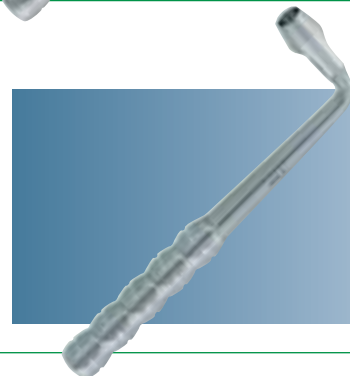

внутренний диаметр

- 7521** Ø 3 мм 8 см
- 7522** Ø 4 мм 8 см
- 7523** Ø 5 мм 8 см
- 7524** Ø 6 мм 8 см
- 7525** Ø 8 мм 8 см



Перфораторы для кожи KEYES, 90°

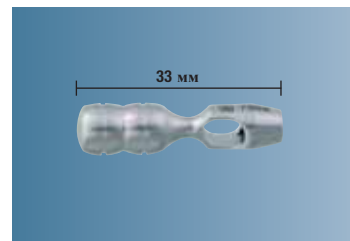

внутренний диаметр

- 7500** Ø 3,5 мм 3,5 см
- 7502** Ø 5,0 мм 3,5 см
- 7504** Ø 6,5 мм 3,5 см
- 7506** Ø 8,0 мм 3,5 см



Перфораторы для кожи KEYES, MINI

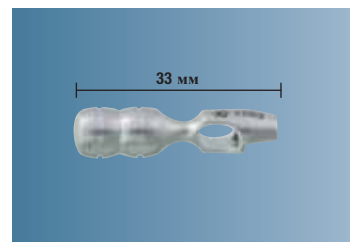

внутренний диаметр

- 7501** Ø 3,5 мм 3,5 см
- 7503** Ø 5,0 мм 3,5 см
- 7505** Ø 6,5 мм 3,5 см
- 7507** Ø 8,0 мм 3,5 см



Перфораторы для кожи KEYES, MINI 1/2

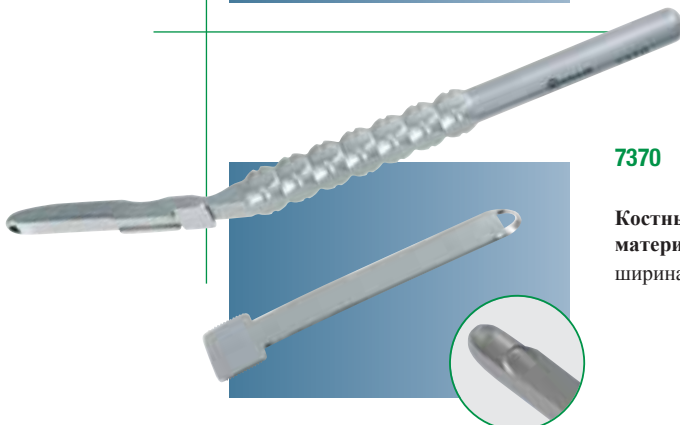

- 7370** Ø 12 мм

Костный скребок для получения аутологичного костного материала,  
ширина среза 6,5 мм



**7371**

Сменные лезвия



**Trinovo®**  
simple perfection

7290

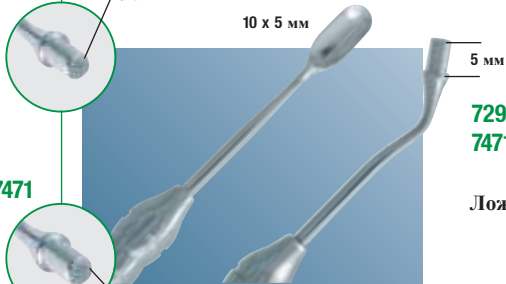

7290 Ø 8,5 мм  
7471 Ø 8,5 мм

7471

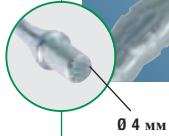

Ложка и штопфер для костного материала с ограничителем

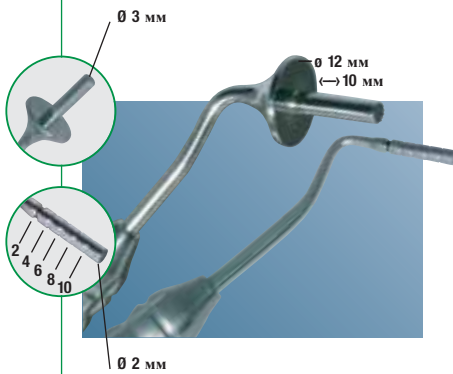

7454 Ø 8,5 мм  
7379 Ø 8,5 мм

Ложка и штопфер для костного материала с ограничителем



7480 Ø 8,5 мм



7472 Ø 8,5 мм



Ложка и штопфер (конусообразный) для костного материала с ограничителем, маркировка глубины 3-5-7-9 мм

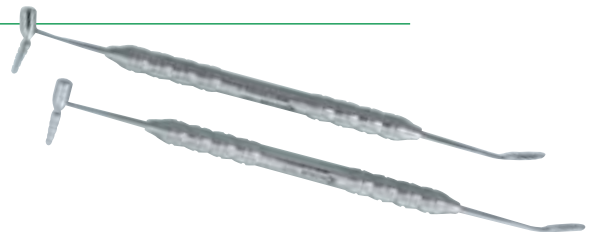

6333 Ø 8,5 мм, 4 мм  
6373 Ø 8,5 мм, 7 мм

Костный отбойник, инструмент для открытия и сепарации максиллярного синусового окна в кости

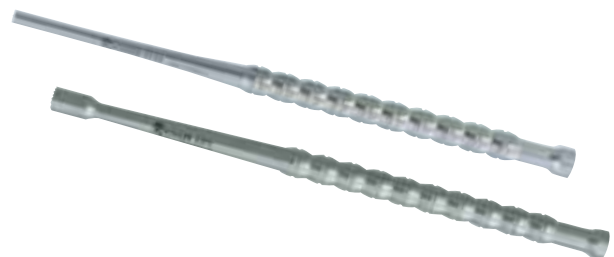

# Остеотомы с ограничителем

**Trinovo®**  
simple perfection

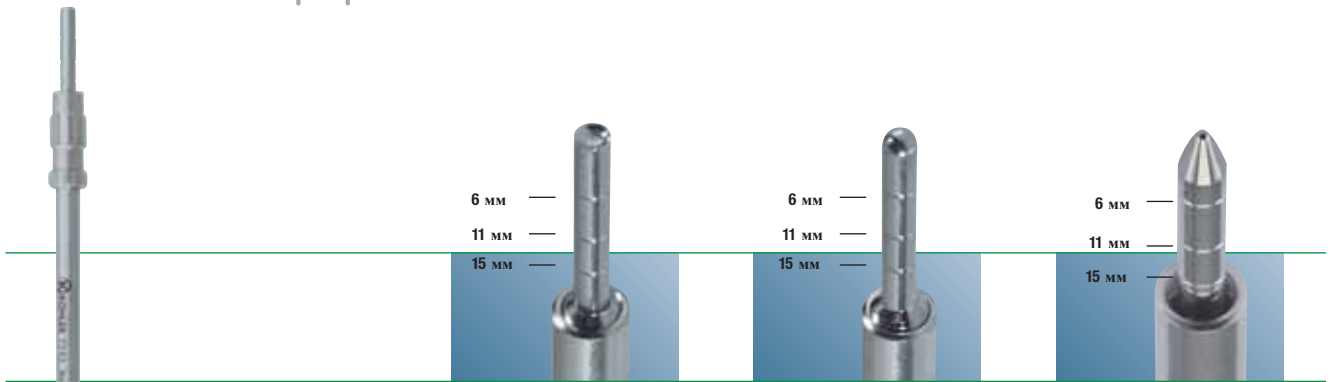

Ø	вогнутый	выпуклый	острый
2,0 мм	7712	7722	7796
2,5 мм	7713	7723	7797
3,0 мм	7714	7724	7798
3,25 мм	7715	7725	7799
4,0 мм	7716	7726	7800

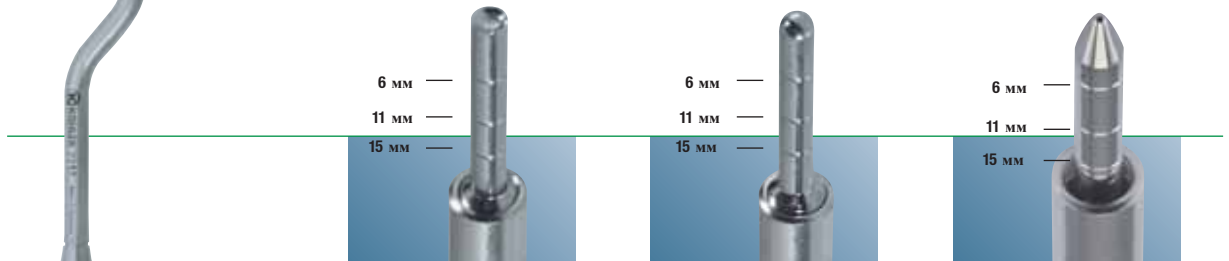

Ø	вогнутый	выпуклый	острый
2,0 мм	7717	7786	7791
2,5 мм	7718	7787	7792
3,0 мм	7719	7788	7793
3,25 мм	7720	7789	7794
4,0 мм	7721	7790	7795

- 9036
- 9037
- 9038
- 9039
- 9040

За дополнительную плату все остеотомы могут быть снабжены цветной маркировкой



Запасная  
деталь

**7728**  
Муфта и  
гайка

**Trinovo®**  
simple perfection

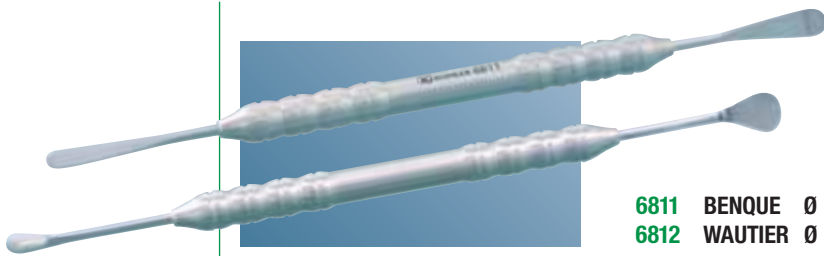

**6811** BENQUE Ø 8,5 мм    **Распаторы**  
**6812** WAUTIER Ø 8,5 мм

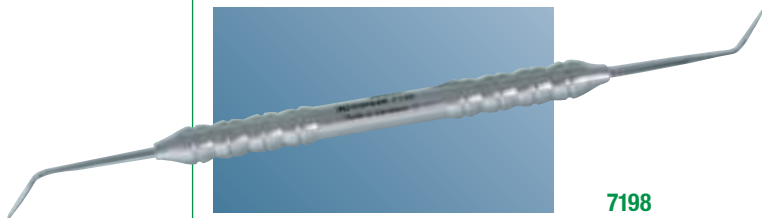

**7198**

Элеваторы для  
зубодесневых  
сосочков

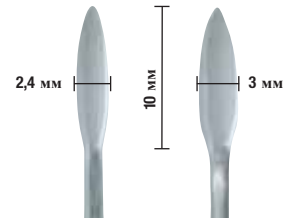

Периотом 2,5 мм / ложка HEMINGWAY



**7755**

**7756**

Периотом прямой 2,5 мм / периотом  
изогнутый 2,5 мм



Периотомы используются для щадящего отделения  
маргинальной десны и десмондонтальных волокон.

**Внимание:** только режущие движения, не использовать  
как рычаг!

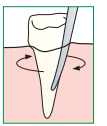

Долото

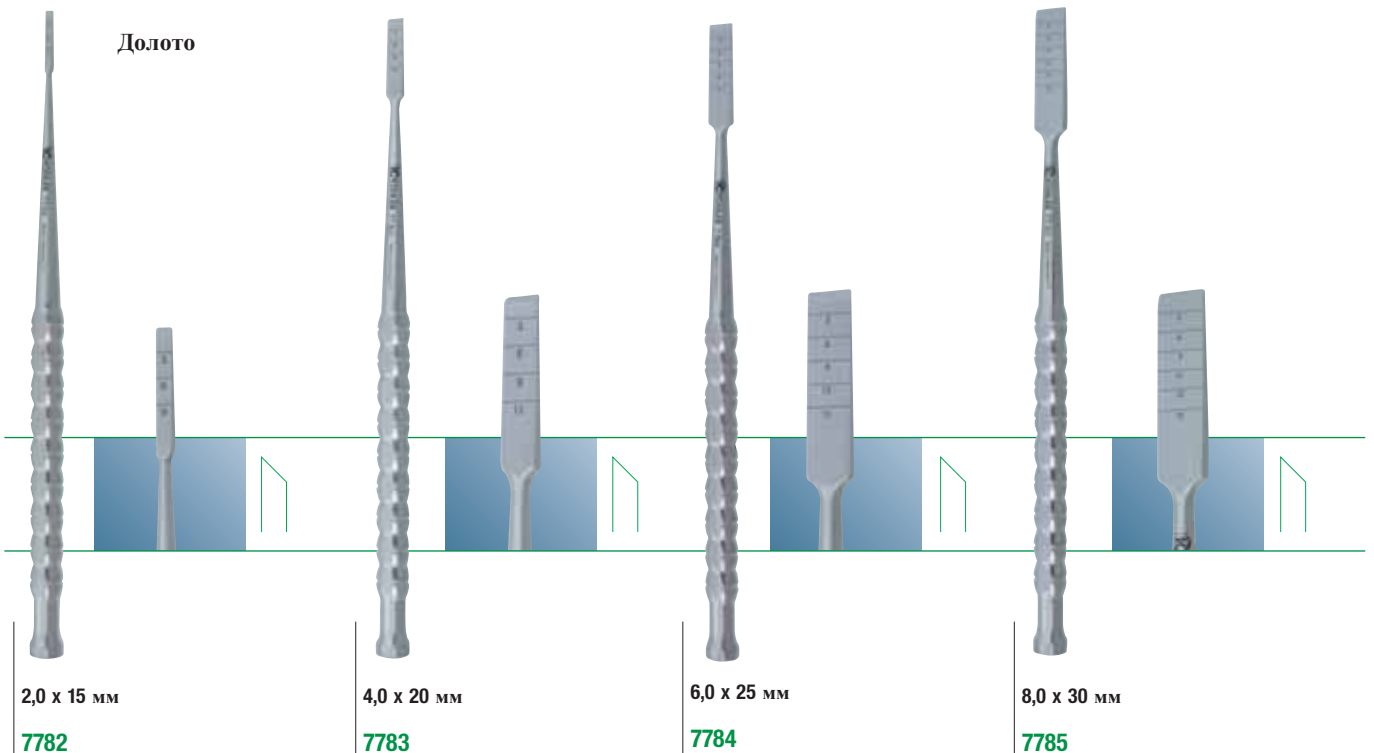

2,0 x 15 мм

**7782**

4,0 x 20 мм

**7783**

6,0 x 25 мм

**7784**

8,0 x 30 мм

**7785**

# Инструменты MINVALUX для щадящей, атравматичной экстракции перед имплантацией



7746



7747



**MINVALUX BERNARD 4,0 мм / 16,5 см**

Инструменты с тонким острием BERNARD, для деликатного отделения десмодонтальных волокон

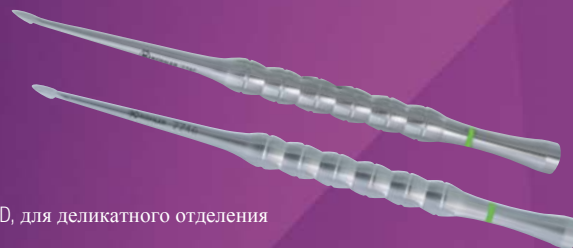

7711



7751



**MINVALUX BERNARD 4,5 мм / 16,5 см**

Инструменты с тонким острием BERNARD, для деликатного отделения десмодонтальных волокон



7708

7748

7708



7748



**MINVALUX 2,5 мм / 16,5 см**

Инструменты для щадящего отделения зуба



7709

7749

7709



7749



**MINVALUX 3,5 мм / 16,5 см**

Инструменты для щадящей, атравматичной люксации зуба

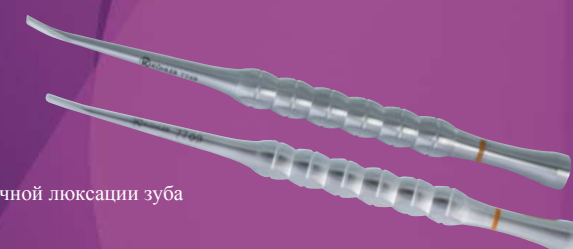

7710

7750

7710



7750



**MINVALUX 4,5 мм / 16,5 см**

Инструменты для щадящей, атравматичной люксации моляров

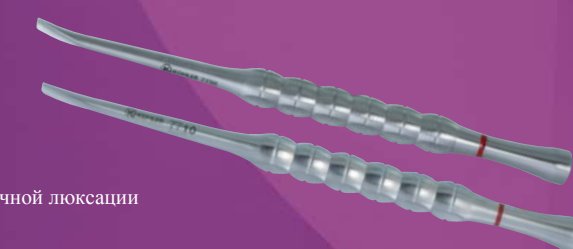

### Применение инструментов MINVALUX:

Сегодня существует возможность сразу после удаления зуба установить имплант при условии соблюдения показаний для такой манипуляции. В подобных случаях стоит обратить внимание на то, что удаление зуба должно пройти максимально атравматично. Для этого в распоряжении врача должны иметься необходимые инструменты.

Инструменты MINVALUX полностью соответствуют данным требованиям.

### Хирургическая операция проводится в следующей последовательности:

Для рассечения десмодонтальных волокон удаляемого зуба или корня без повреждения альвеолярной кости рекомендуется использовать дополнительный инструмент, не входящий в набор MINVALUX, например, инструмент №7756, десмотом в рукояткой TRINOVO® с одним прямым и одним изогнутым рабочими концами.



После рассечения десмодонта следует использовать инструменты MINVALUX в следующей последовательности:

№7708 и №7709 - для завершения рассечения десмодонтальных волокон, одновременно являются атравматичными элеваторами.

№7710 - аналогичный по форме, прямой, усиленный инструмент для крепких зубов (клыки, премоляры и моляры).

Инструменты №7748, 7749 и 7750 - слегка изогнутые, расширяющиеся элеватор. Для оптимального использования и минимальной травматичности в ходе удаления зуба или зубного корня инструмент имеет очень острый рабочий конец.

№7711 и 7751 (или 7746 и 7747) - эти инструменты в форме ланцета можно использовать после применения инструмента №7756. Они легко вводятся между альвеолярными стенками и аппроксимальными поверхностями удаляемого зуба.

Фото = д-р Зигмар Шнугтенхаус  
Текст = д-р Франсис-Андре Пульмер



**Внимание:** При использовании инструментов MINVALUX допускаются только режущие движения, не использовать как рычаг!

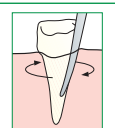

# Хирургические микропинцеты

**Trinovo®**  
simple perfection

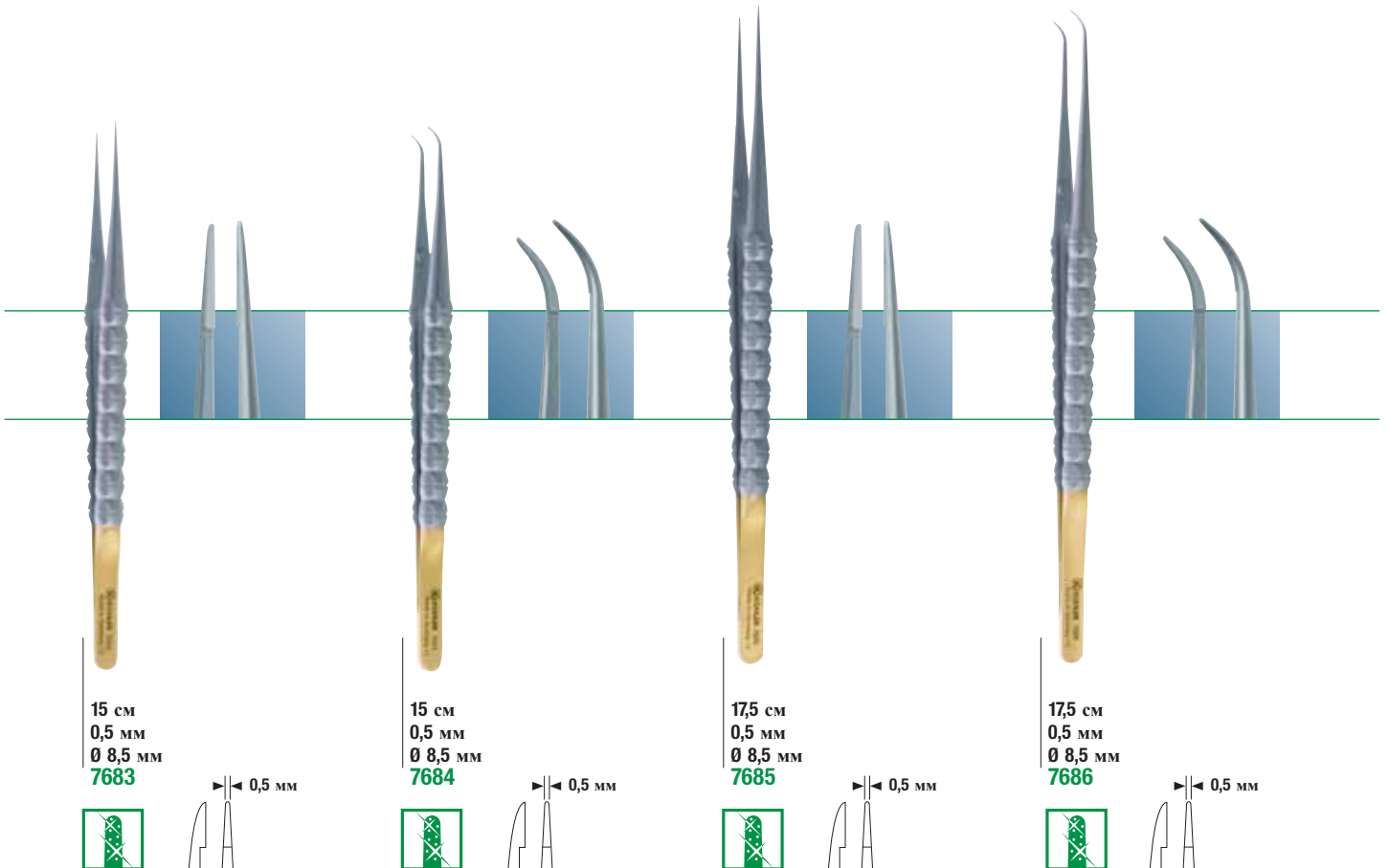
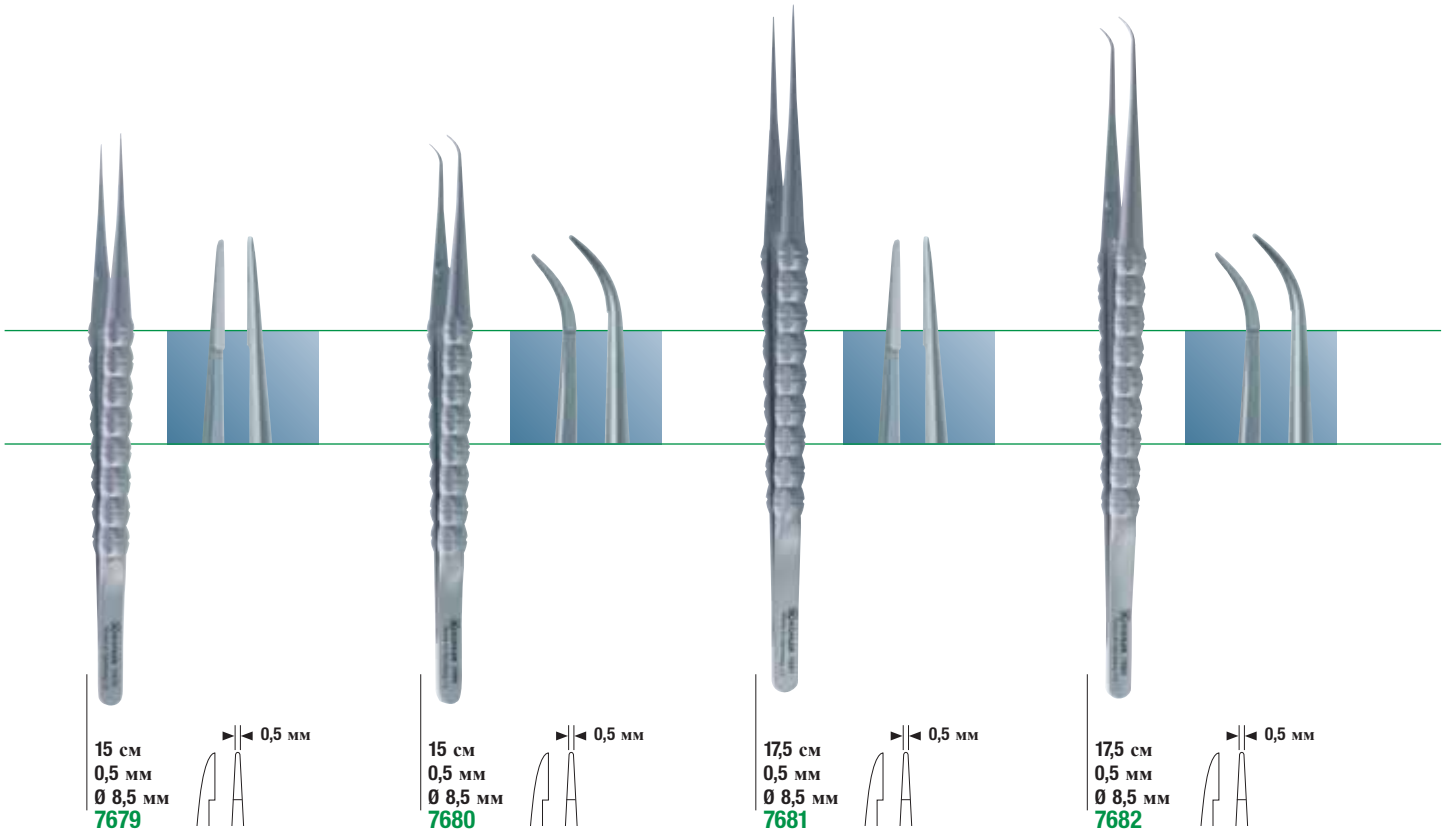

**Trinovo**<sup>®</sup>  
simple perfection

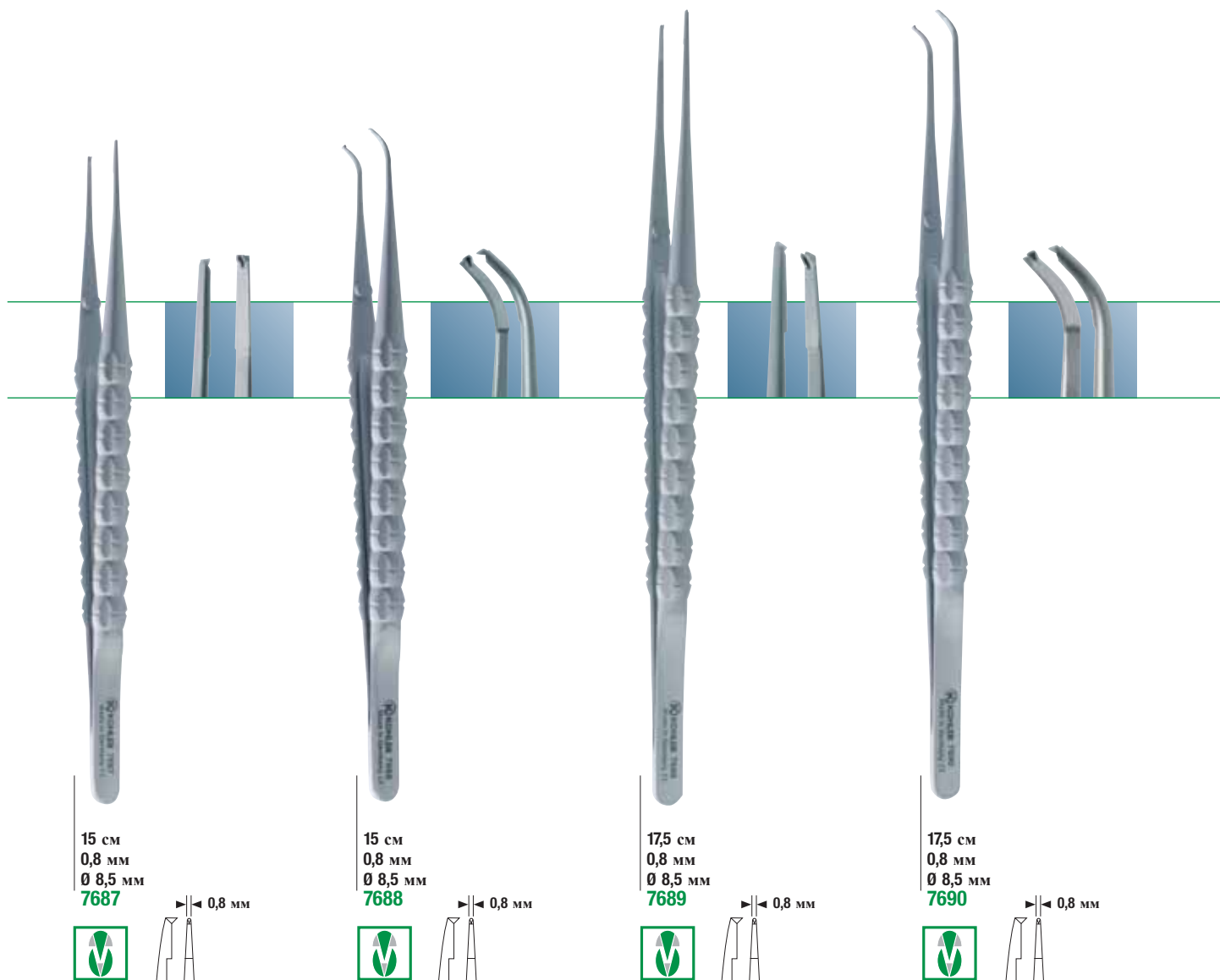



# Десневые микроножницы

**Trinovo**  
simple perfection

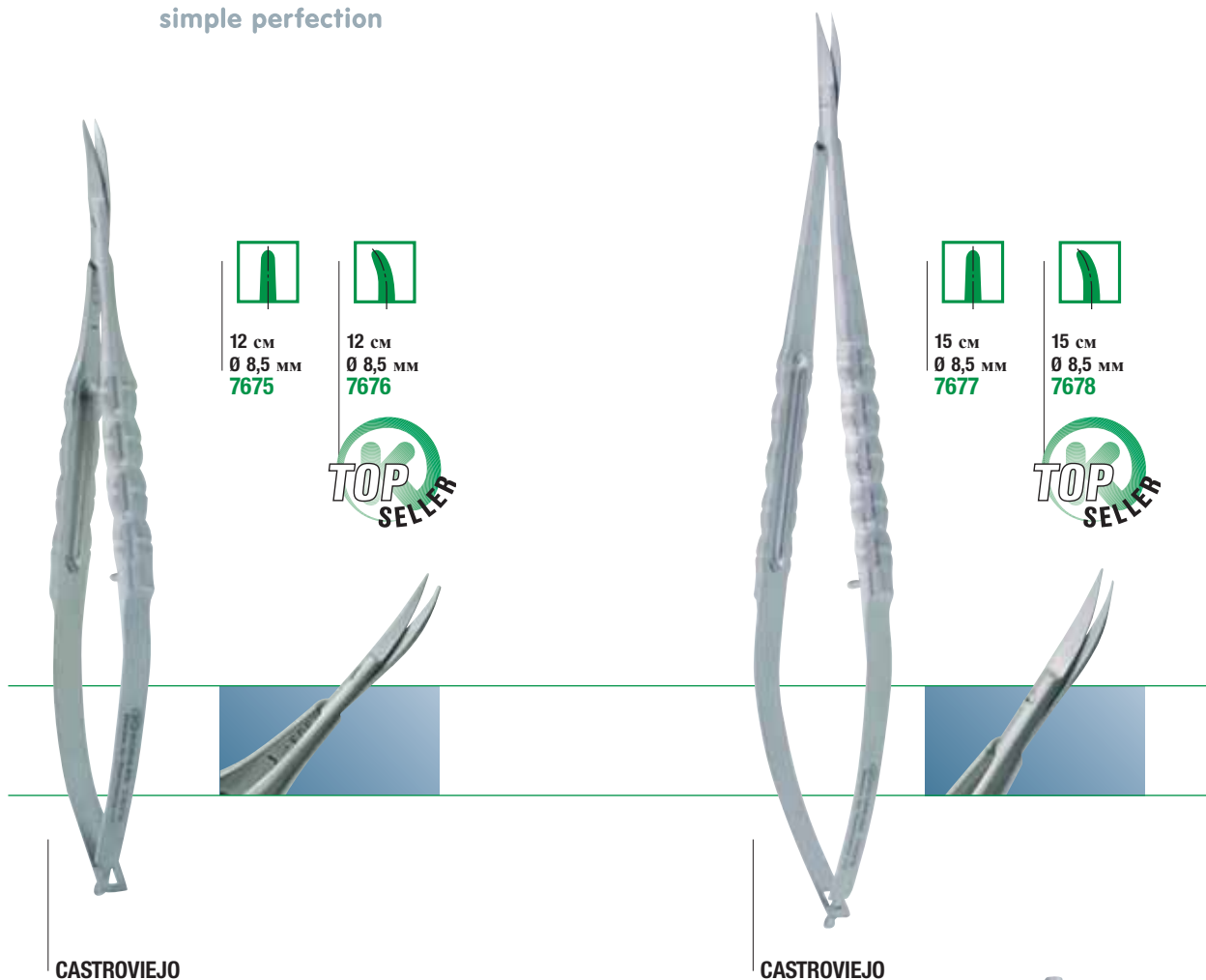

CASTROVIEJO

CASTROVIEJO

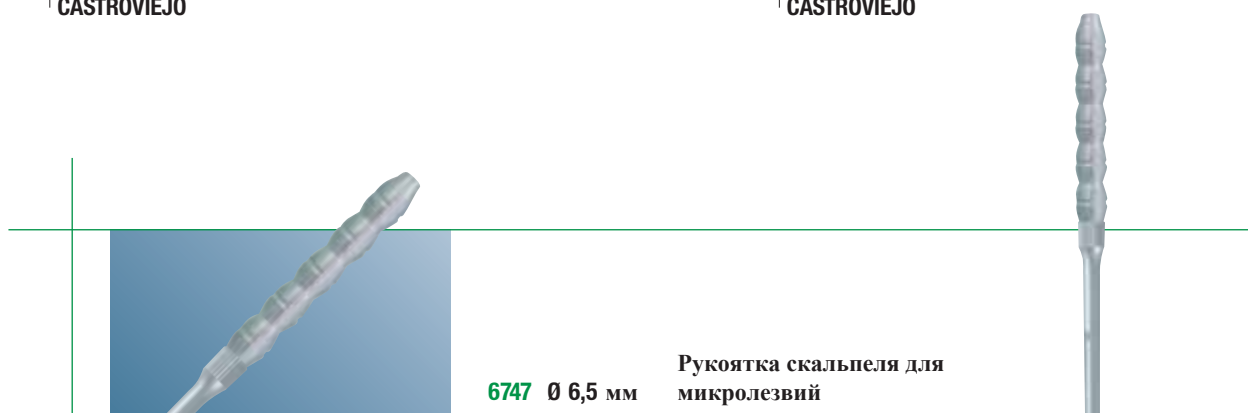

6747 Ø 6,5 мм

Рукоятка скальпеля для микролезвий

упаковка 10 шт.

1 шт.

5336		5031	
5337		5032	
5338		5034	
5339			
5033			
5340			

Микролезвия для скальпеля





# Микроиглодержатели с твердосплавной вставкой

**Trinovo**  
simple perfection



CASTROVIEJO



14 cm  
7660



14 cm  
7661



17,5 cm  
7662



17,5 cm  
7663



14 cm  
7664



14 cm  
7665



17,5 cm  
7666



17,5 cm  
7667



15 cm  
7668

7664 / 7665 / 7666 / 7667  
dicke Arbeitsspitzen

7668  
сверх толстые рабочие  
концы



CASTROVIEJO



14 cm  
7671



14 cm  
7672



16 cm  
7673



16 cm  
7674

**Trinovo**<sup>®</sup>  
simple perfection

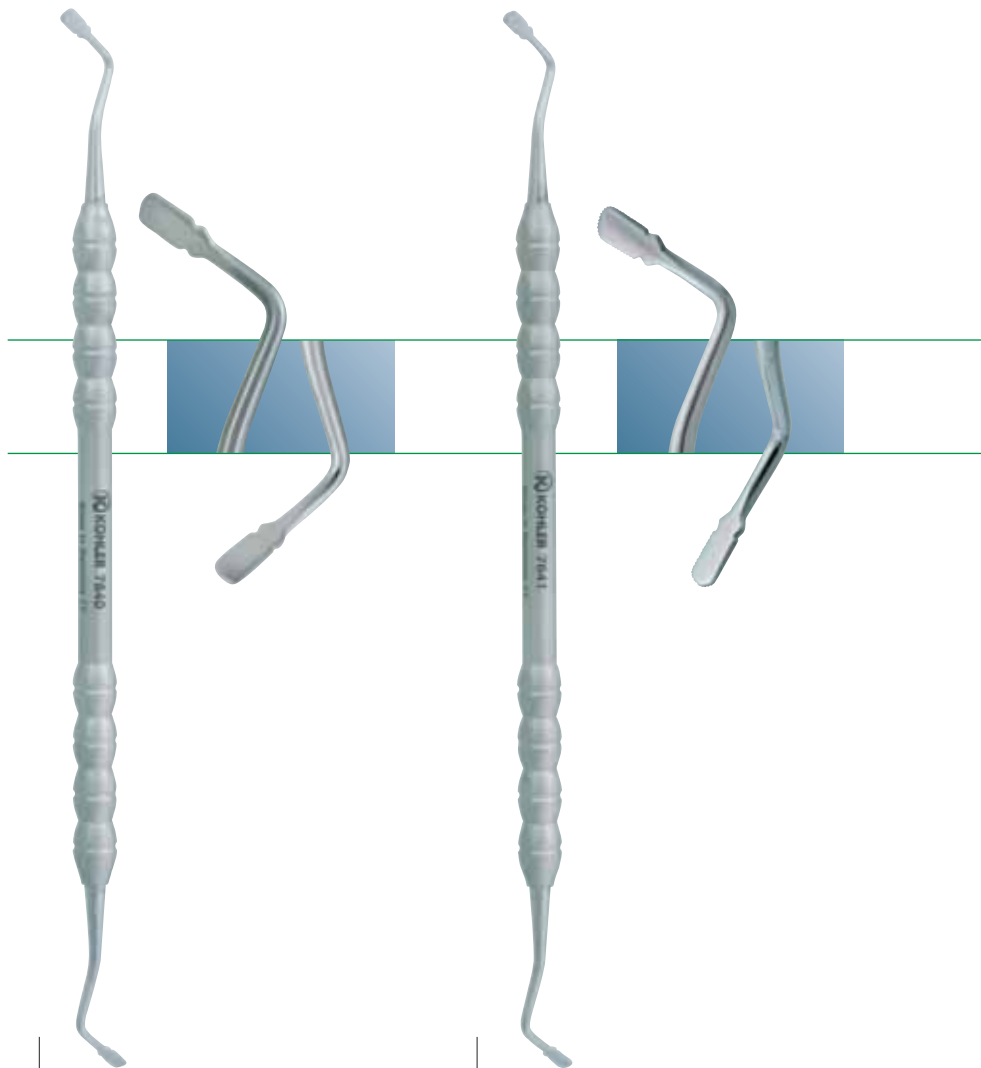

**7640**

Ø 6,5 мм  
плоская

**7641**

Ø 6,5 мм  
с зазубринами



**HEIDEMANN 1**  
2,0 MM  
17 CM  
Ø 8,5 MM  
**7483**



**HEIDEMANN 2**  
2,5 MM  
17 CM  
Ø 8,5 MM  
**7484**



**HEIDEMANN 3**  
3,0 MM  
17 CM  
Ø 8,5 MM  
**7485**



**BERLIN**  
3,0 MM  
17 CM  
Ø 6,5 MM  
**7486**

**Trinovo**<sup>®</sup>  
simple perfection



20  
Ø 6,5 мм  
**7536**

Расширитель  
корневых каналов



30  
Ø 6,5 мм  
**7537**

Расширитель  
корневых каналов



40  
Ø 6,5 мм  
**7538**

Расширитель  
корневых каналов



50  
Ø 6,5 мм  
**7539**

Расширитель  
корневых каналов

**Trinovo**<sup>®</sup>  
simple perfection



0,6  
Ø 6,5 мм  
**7532**

Штопфер для  
корневого канала



0,8  
Ø 6,5 мм  
**7533**

Штопфер для  
корневого канала



1,0  
Ø 6,5 мм  
**7534**

Штопфер для  
корневого канала



1,2  
Ø 6,5 мм  
**7535**

Штопфер для  
корневого канала



Гибкие шпатели 27  
 Гингивальный ретрактор, DANVILLE 10  
 Дентальные зонды 5  
 Десневые микроножницы, CASTROVIEJO 24  
 Десневые ножницы, CASTROVIEJO 24  
 Диссектор 11  
 Долота 11-13, 19  
 Запасная деталь 18  
 Зонды 5-7  
 Иглодержатели, CASTROVIEJO 25  
 Инструменты MINVALUX 20  
 Инструменты для имплантологии 16-20  
 Инструменты для парадонтологии 10-15  
 Инструменты для эндодонтии 28, 29  
 Костный отбойник 17  
 Костный скребок 16  
 Кюрета, MOLT 14  
 Кюретажные ложки 8, 19  
 Кюретажные ложки, HEMINGWAY 8, 19  
 Кюретажные ложки, LUCAS 8  
 Кюреты-пакеры 26  
 Лезвия для скальпеля 4, 24

Ложка для костного материала 17  
 Микроиглодержатели, CASTROVIEJO 25  
 Микроинструменты для парадонтологии 14, 15  
 Микролезвия для скальпеля 24  
 Микропинцеты 22, 23  
 Ножницы, CASTROVIEJO 24  
 Остеотомы 18  
 Периодонтальные долота 11-13  
 Периодонтальное долото, KIRKLAND 12  
 Периодонтальное долото, FEDI 12  
 Периодонтальное долото, OCHSENBEIN 11, 12  
 Периодонтальное долото, TG 12  
 Периодонтальное долото, RHODES 12  
 Периодонтальное долото, WEDELSTAEDT 13  
 Периодонтальные зонды 6, 7  
 Периодонтальные зонды, CP 6, 7  
 Периодонтальные зонды, GOLMANN-FOX 7  
 Периодонтальные зонды, NABERS 6  
 Периодонтальные зонды, W.H.O. 7  
 Периодонтальные зонды, O.M.S. 7  
 Периодонтальные зонды, WILLIAMS 6, 7  
 Периодонтальные напильники 10

Периодонтальные напильники, HIRSCHFELD 10  
 Периодонтальный напильник, SCHLUGER 10  
 Перитомы 19  
 Перфораторы для кожи, KEYES 16  
 Распаторы, BENQUE 19  
 Распаторы 11, 14, 19  
 Распаторы, MOLT 11, 14  
 Распаторы, WAUTIER 19  
 Расширители корневых каналов 28  
 Ретрактор 14  
 Ручка для стоматологического зеркала 4  
 Ручки скальпеля 4, 24  
 Сменные лезвия 16  
 Стоматологические зеркала 4  
 Элеваторы 9  
 Элеваторы для зубодесневых сосочков 14, 19  
 Хирургические микропинцеты 22, 23  
 Шпатели, BERLIN 27  
 Шпатели, HEIDEMANN 27  
 Штопферы для костного материала 17  
 Штопферы для корневых каналов 29

BENQUE, распаторы 19  
 BERLIN, шпатели 27  
 CASTROVIEJO, иглодержатель 25  
 CASTROVIEJO, десневые ножницы 24  
 DANVILLE, гингивальный ретрактор 10  
 FEDI, периодонтальные долота 12  
 GOLDMANN-FOX, периодонтальные зонды 7  
 HEIDEMANN, шпатели 27  
 HEMINGWAY, кюретажные ложки 8, 19  
 HIRSCHFELD, периодонтальные напильники 10  
 KEYES, перфораторы для кожи 16  
 KIRKLAND, периодонтальное долото 12  
 LUCAS, кюретажные ложки 8  
 MOLT, кюрета 14  
 MOLT, распаторы 11, 14  
 NABERS, периодонтальные зонды 6  
 O.M.S., периодонтальные зонды 7  
 OCHSENBEIN, периодонтальные долота 11, 12  
 RHODES, периодонтальное долото 12  
 SCHLUGER, периодонтальный напильник 10  
 TG, периодонтальное долото 12  
 W.H.O., периодонтальные зонды 7  
 WAUTIER, распаторы 19  
 WEDELSTAEDT, периодонтальное долото 13  
 WILLIAMS, периодонтальные зонды 6, 7

INCH

MM

4337	4	7290	17	7520	16	7640	26	7679	22	7742	11
4338	4	7370	16	7521	16	7641	26	7680	22	7743	11
4339	4	7371	16	7522	16	7642	10	7681	22	7746	20
4340	4	7379	17	7523	16	7643	10	7682	22	7747	20
4467	4	7449	5	7524	16	7644	10	7683	22	7748	20
4468	4	7450	5	7525	16	7645	12	7684	22	7749	20
4469	4	7451	5	7526	5	7646	12	7685	22	7750	20
4470	4	7452	5	7527	5	7647	12	7686	22	7751	20
4515	4	7453	5	7528	5	7648	12	7687	23	7755	19
4516	4	7454	17	7532	29	7649	12	7688	23	7756	19
4654	4	7455	4	7533	29	7650	12	7689	23	7782	19
4969	4	7456	4	7534	29	7651	12	7690	23	7783	19
5031	24	7457	4	7535	29	7652	8	7693	4	7784	19
5032	24	7458	4	7536	28	7653	8	7694	11	7785	19
5033	24	7459	4	7537	28	7654	8	7698	11	7786	18
5034	24	7469	4	7538	28	7655	8	7699	11	7787	18
5248	4	7470	4	7539	28	7656	8	7708	20	7788	18
5336	24	7471	17	7540	7	7657	8	7709	20	7789	18
5337	24	7472	17	7541	7	7658	8	7710	20	7790	18
5338	24	7480	17	7542	7	7659	8	7711	20	7791	18
5339	24	7481	5	7543	7	7660	25	7712	18	7792	18
5340	24	7483	27	7544	7	7661	25	7713	18	7793	18
5789	10	7484	27	7545	7	7662	25	7714	18	7794	18
6333	17	7485	27	7546	7	7663	25	7715	18	7795	18
6373	17	7486	27	7547	7	7664	25	7716	18	7796	18
6747	24	7500	16	7548	6	7665	25	7717	18	7797	18
6811	19	7501	16	7549	6	7666	25	7718	18	7798	18
6812	19	7502	16	7550	6	7667	25	7719	18	7799	18
6851	9	7503	16	7551	6	7668	25	7720	18	7800	18
6852	9	7504	16	7552	6	7671	25	7721	18	7815	15
6853	9	7505	16	7553	6	7672	25	7722	18	7816	15
7198	19	7506	16	7554	6	7673	25	7723	18	9036	18
7283	14	7507	16	7560	13	7674	25	7724	18	9037	18
7284	14	7516	16	7561	13	7675	24	7725	18	9038	18
7285	14	7517	16	7562	13	7676	24	7726	18	9039	18
7286	14	7518	16	7563	13	7677	24	7727	18	9040	18
7287	14	7519	16	7564	13	7678	24	7728	18		

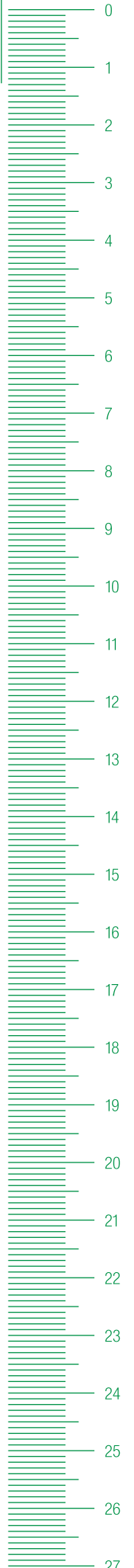

## НАШИ КАТАЛОГИ:



STERITRAY



ИНСТРУМЕНТЫ ДЛЯ  
ИМПЛАНТОЛОГИИ



ИНСТРУМЕНТЫ ДЛЯ  
КОМПОЗИТА



ИНСТРУМЕНТЫ WAVELINE®



КОРНЕВЫЕ ЭЛЕВАТОРЫ KOHLER



WINTRAY®



НОЖНИЦЫ MAGICUT®



КАТАЛОГ СТОМАТОЛОГИЧЕСКИХ  
ИНСТРУМЕНТОВ



**KOHLER®**  
MEDIZINTECHNIK  
[www.medrmo.ru](http://www.medrmo.ru)